

STANDARD ΠΡΟΦΙΛ ΑΛΟΥΜΙΝΙΟΥ

ΚΑΤΑΛΟΓΟΣ ΠΡΟΪΟΝΤΩΝ



metaloumin.gr

Προφίλ αλουμινίου για κάθε εφαρμογή



Η Metaloumin ΑΕΒΕ ιδρύθηκε το 1969, ως Ελληνική βιομηχανία διέλασης αλουμινίου. Παράγει την κατοχυρωμένη σειρά αρχιτεκτονικού προφίλ Metaloumin για πόρτες-παράθυρα, καθώς και πρόσθετη σειρά ειδικών προφίλ αλουμινίου, κατά προδιαγραφή πελάτη (θερμοκώπια, αρχιτεκτονικά εξαρτήματα, LED & φωτιστικά, κιγκλιδώματα, κ.λπ.).

Από το 2009, η Metaloumin επίσης αναπτύσσει και παράγει σειρά επιλογών βάσεων στήριξης φωτοβολταϊκών εγκαταστάσεων: σταθερά ή μεταβλητά συστήματα, και μονοαξονικό υδραυλικό ιχνηλάτη (Metatracker), για κάθε είδους ενεργειακό έργο.

Το Τμήμα Μηχανικών & Στατικών Μελετών Metaloumin αναπτύσσει πολλαπλές λύσεις, σχέδια, και προσαρμογές προϊόντων σε όλο το παραγωγικό εύρος της εταιρείας, ακολουθώντας απαιτήσεις των πελατών και εξελίξεις της αγοράς.

Με ίδιο στόχο, το εταιρικό Τμήμα Έρευνας και Ανάπτυξης, δημιουργεί τακτικά νέες εφαρμογές, επεκτείνοντας το συνολικό φάσμα προϊόντων και παρελκομένων εξαρτημάτων, προσαρμόζοντάς το στις αγοραστικές ανάγκες. Τα τελικά τμήματα, Κατεργασία (κοπή, διάτρηση και συγκόλληση κατά τις προδιαγραφές), συμπληρωμένο από τις υπηρεσίες φορτώσεων και φροντίδας μετά-την-αγορά (Logistics & After Sales), παρέχουν ενιαία εξυπηρέτηση (one-stop-shop) στους συνεργάτες της εταιρείας, για ομαλή διεξαγωγή και συνέχιση της συνεργασίας.

Πιστοποιήσεις και ανταγωνιστικά πλεονεκτήματα:

- Πιστοποίηση EN ISO 9001:2015
- Πιστοποίηση EN ISO 14001:2015
- Πιστοποίηση QualAnod (ανοδίσωση)
- Κάθετη παραγωγή από την πρώτη ύλη αλουμινίου, έως το πλήρες σύστημα
- Μεγάλη ποικιλία σχεδίων που καλύπτει τρέχουσες και εξειδικευμένες αγορές

TUV
AUSTRIA

EN ISO 9001:2015

Αριθ. Εγγραφής Πιστοποιητικού:

0405008



TUV
AUSTRIA

EN ISO 14001:2015

Αριθ. Εγγραφής Πιστοποιητικού:

010140155

Όροι - Υπηρεσίες

- Βάρος:** Αναγράφεται το θεωρητικό βάρος. Το τελικό βάρος εξαρτάται - μεταξύ άλλων - από τη διαδικασία που ακολουθείται (βαφή, ανοδίωση κ.λπ.)
- Όροι Παράδοσης:** Τουλάχιστον 14 ημέρες, ανάλογα με την διαθεσιμότητα και την απαιτούμενη επεξεργασία.
- Κατεργασία:** Διατίθεται εξατομικευμένη μηχανική κατεργασία υψηλής κατηγορίας.
- Βαφή:** Διατίθεται κατόπιν αιτήματος πελάτη. Πιστοποιημένο από τα πρότυπα Qualicoat – Seaside
- Ανοδίωση:** Διατίθεται κατόπιν αιτήματος πελάτη. Πιστοποιημένο από το πρότυπο Qualanod
- Ελάχιστη Παραγγελία:** 500 kg, για μη αποθεματικά προφίλ
- Ανοχές:** Προτυποποίηση σύμφωνα με τον ακόλουθο πίνακα

Πρότυπο EN	Περιγραφή
EN 755-1	Τεχνικοί όροι διεξαγωγής επιθεώρησης
EN 755-3	Ράβδοι κυκλικής διατομής, ανοχές διαστάσεων & μορφής
EN 755-4	Ράβδοι τετράγωνης διατομής, ανοχές διαστάσεων & μορφής
EN 755-5	Ράβδοι παραλληλόγραμμης διατομής, ανοχές διαστάσεων & μορφής
EN 755-6	Ράβδοι εξάγωνης διατομής, ανοχές διαστάσεων & μορφής
EN 755-7	Ράβδοι χωρίς ραφή, ανοχές διαστάσεων & μορφής
EN 755-9	Προφίλ, ανοχές διαστάσεων & μορφής



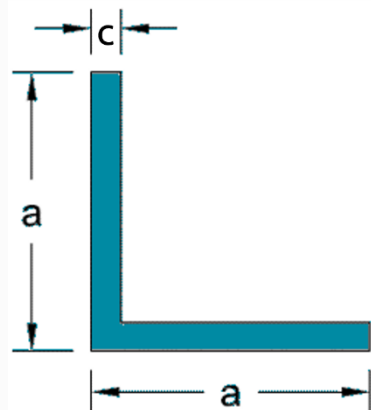

a (mm)	c (mm)	Θεωρητικό * Βάρος (gr/m)
20,0	1,2	126,0
25,0	1,2	159,0
30,0	1,2	191,0
30,0	2,8	462,0
40,0	1,2	256,0
40,0	2,8	584,0
40,0	4,0	821,0
50,0	1,2	322,0

**Συμμετρικό
Προφίλ
Διατομής L**

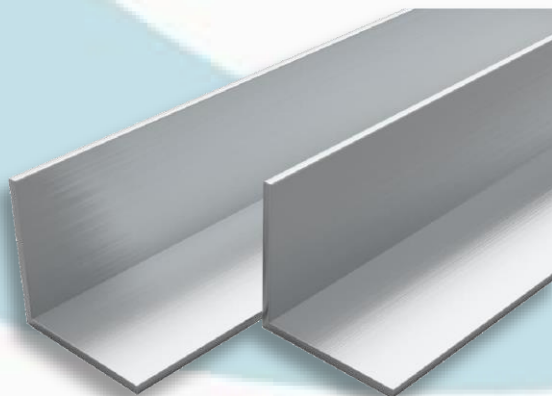

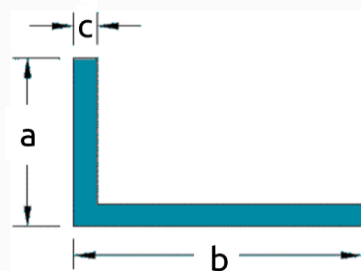

a (mm)	b (mm)	c (mm)	Θεωρητικό * Βάρος (gr/m)
20,0	30,0	1,2	158,0
20,0	40,0	1,2	190,0
20,0	80,0	1,2	320,0
20,0	100,0	1,2	385,0
25,0	50,0	1,3	259,0
25,0	60,0	1,3	294,0

Ασύμμετρο Προφίλ Διατομής L

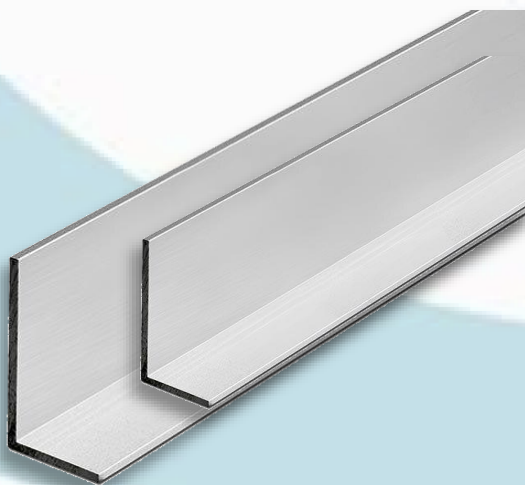

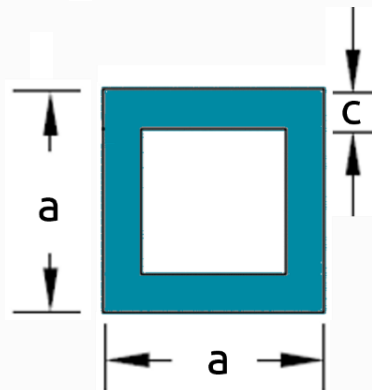

a (mm)	c (mm)	Θεωρητικό * Βάρος (gr/m)
15,0	1,5	218,0
20,0	1,2	244,0
40,0	1,3	543,0
50,0	1,3	634,0

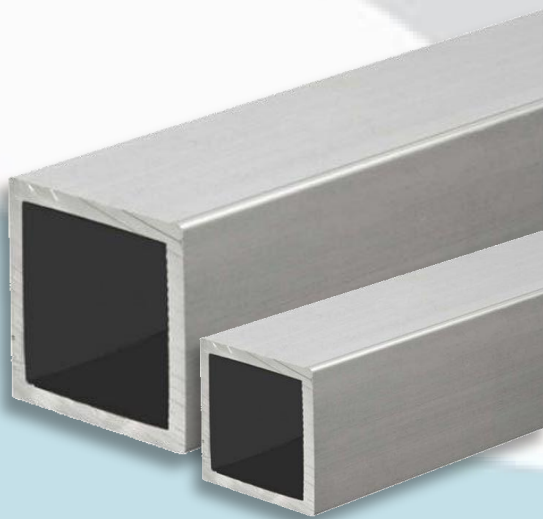

Σωλήνες Τετράγωνης Διατομής

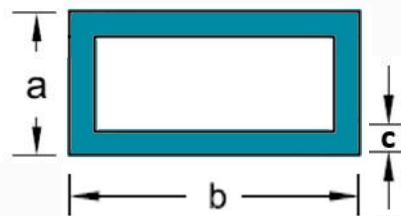

a (mm)	b (mm)	c (mm)	Θεωρητικό * Βάρος (gr/m)
10,0	20,0	1,5	220,0
15,0	30,0	1,2	277,0
15,0	30,0	1,5	346,0
20,0	30,0	1,2	308,0
20,0	40,0	1,2	374,0
20,0	50,0	1,2	438,0
20,0	60,0	1,3	545,0
20,0	80,0	1,2	633,0
20,0	100,0	1,4	886,0
40,0	80,0	1,2	762,0

Σωλήνες Παραλληλογράμμου Διατομής



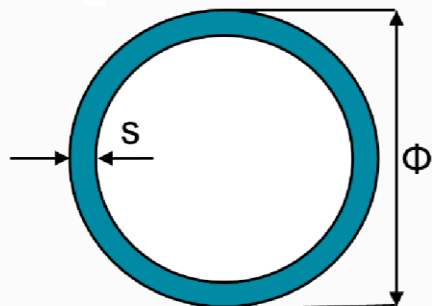

Φ (mm)	s (mm)	Θεωρητικό * Βάρος (gr/m)
25,0	1,5	282,0
32,0	2,0	500,0
42,0	2,0	670,0
50,0	2,3	930,0
60,0	1,2	600,0
70,0	1,2	702,0
95,0	2,5	1.961,0

Σωλήνες Κυκλικής Διατομής



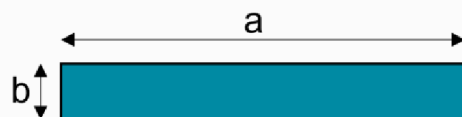

a (mm)	b (mm)	Θεωρητικό * Βάρος (gr/m)
40,0	3,0	324,0
54,0	6,0	875,0
80,0	6,0	1.296,0

Πεπλατισμένες Ράβδοι

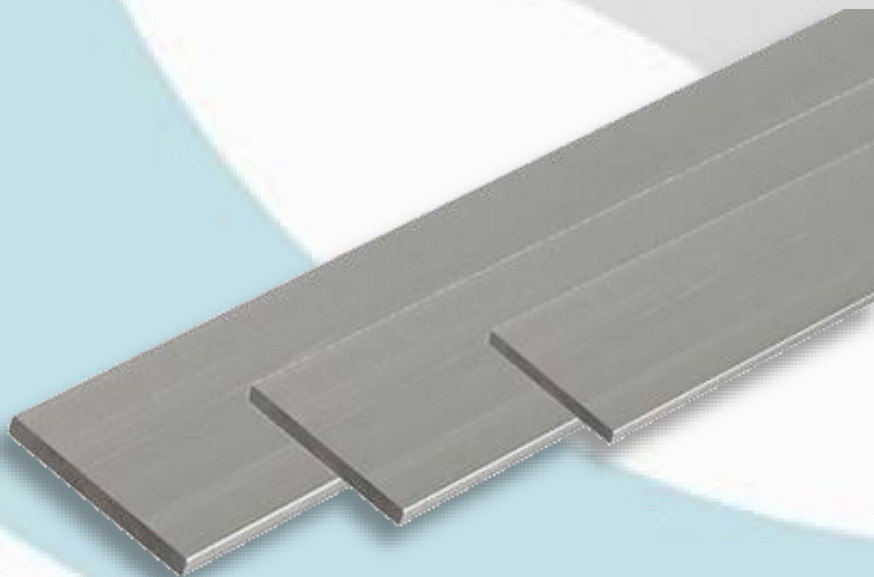

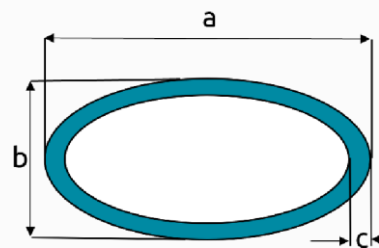

a (mm)	b(mm)	c(mm)	Θεωρητικό * Βάρος (gr/m)
40,0	8,0	1,05	226,0
42,0	22,0	1,50	422,0
50,0	10,0	1,10	322,0

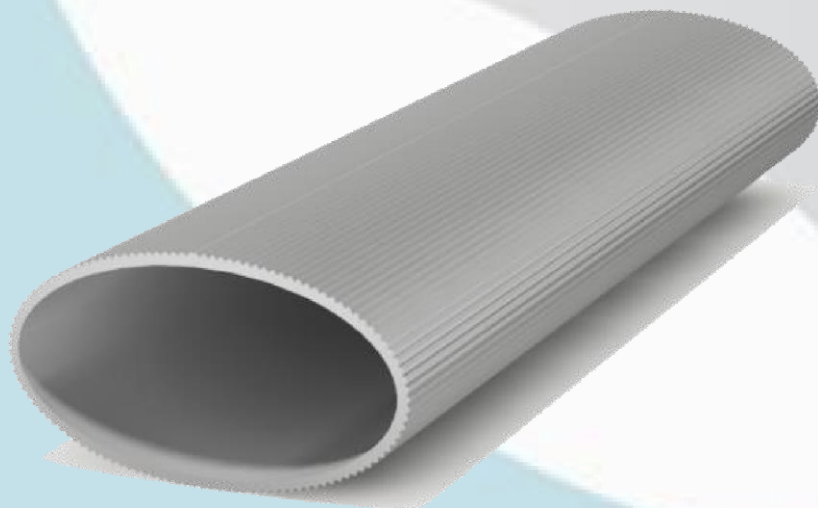

Σωλήνες Οβάλ Διατομής

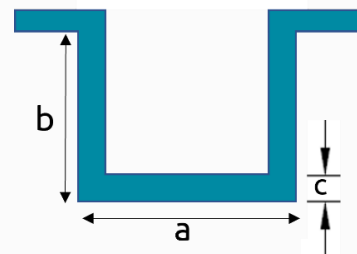

a (mm)	b (mm)	c (mm)	Θεωρητικό * Βάρος (gr/m)
23,0	15,0	0,8	111,0
34,8	15,0	0,8	137,0
36,0	10,0	0,9	132,0
77,0	22,0	1,6	509,0
120,0	45,0	1,5	841,0

**Προφίλ
Ευθύγραμμης
Πτύχωσης Ξηράς
Τοιχοποιίας**

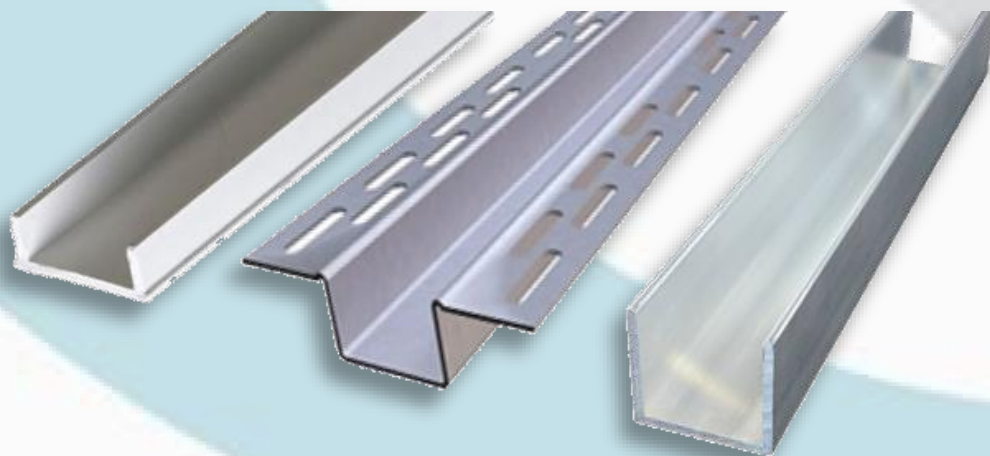

Κωδικός	Τύπος Διατομής	Θεωρητικό * Βάρος (gr/m)
AT 166		336,0
AT 1091		700,0
AT 1970		291,5
AT 23057		900,0

Ειδικά Προφίλ (AT)

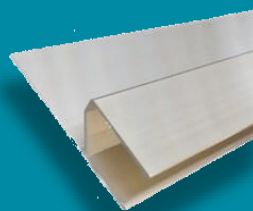

metaloumin.gr

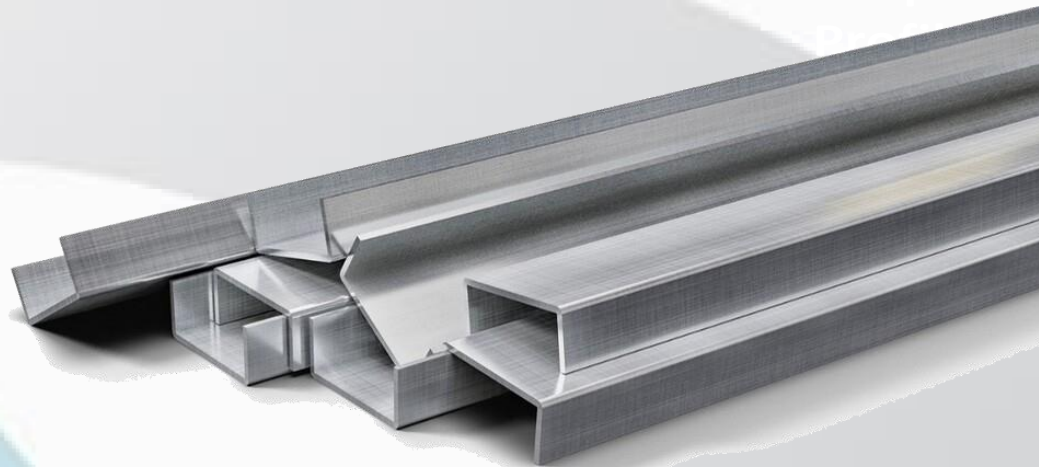

METALOUMIN
ALUMINIUM SYSTEMS SINCE 1969

ΑΓ. ΦΑΝΟΥΡΙΟΥ 20, ΚΤΥΠΗΤΟ ΑΧΑΡΝΑΙ, Τ.Κ. 136 78, ΑΘΗΝΑ, ΕΛΛΑΔΑ
ΤΗΛ: +30 210 2463630, FAX: +30 210 2464471, Web: www.metaloumin.gr, Email: export@metaloumin.gr